

BBバランサー26000N 0.5t吊り概算変動図
 BBバランサー26000N (標準仕様)
 参考ワイヤ
 IWRCφ24×10m片アイ片シンプル 4本
 ワイヤIWRCφ24 =吊り角度60°2点吊安全荷重10,800kg
 概算総自重 8.073ton
 (BB26000N概算総自重7,573kg+吊り荷500kg)
 参考シャックル 強力長シャックル 6t×4個
 吊り位置 ⑧

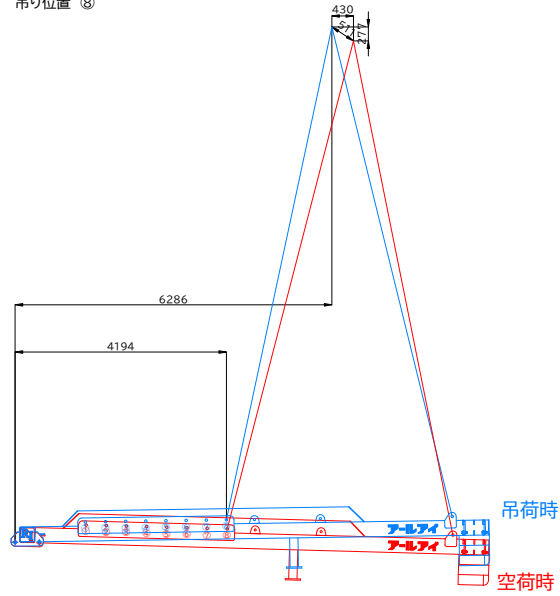

BBバランサー26000N 1.0t吊り概算変動図
 BBバランサー26000N (標準仕様)
 参考ワイヤ
 IWRCφ24×10m片アイ片シンプル 4本
 ワイヤIWRCφ24 =吊り角度60°2点吊安全荷重10,800kg
 概算総自重 8.573ton
 (BB26000N概算総自重7,573kg+吊り荷1,000kg)
 参考シャックル 強力長シャックル 6t×4個
 吊り位置 ⑧

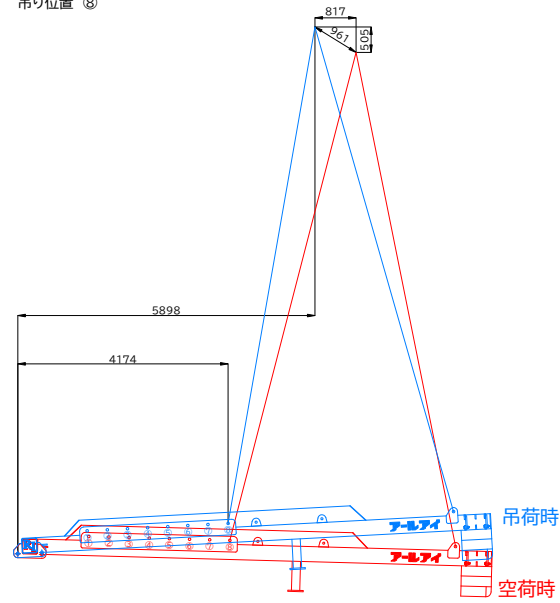

BBバランサー26000N 1.5t吊り概算変動図
 BBバランサー26000N (標準仕様)
 参考ワイヤ
 IWRCφ24×10m片アイ片シンプル 4本
 ワイヤIWRCφ24 =吊り角度60°2点吊安全荷重10,800kg
 概算総自重 9.073ton
 (BB26000N概算総自重7,573kg+吊り荷1,500kg)
 参考シャックル 強力長シャックル 6t×4個
 吊り位置 ⑧

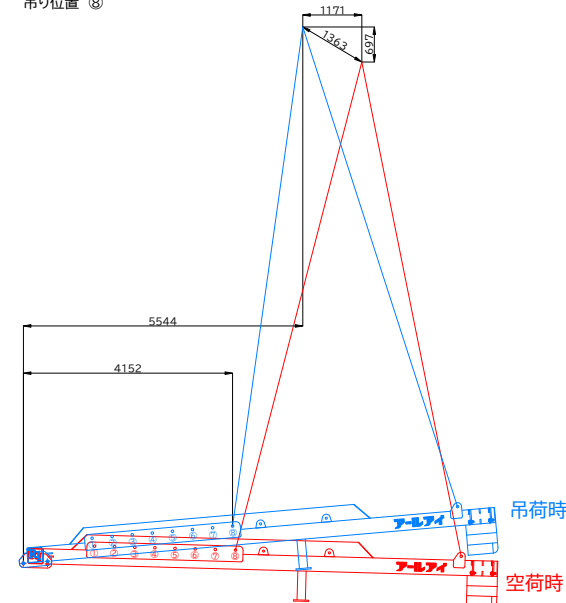

BBバランサー26000N 2.0t吊り概算変動図
 BBバランサー26000N (標準仕様)
 参考ワイヤ
 IWRCφ26×10m片アイ片シンプル 4本
 ワイヤIWRCφ26 =吊り角度60°2点吊安全荷重12,600kg
 概算総自重 9.573ton
 (BB26000N概算総自重7,573kg+吊り荷2,000kg)
 参考シャックル 強力長シャックル 6t×4個
 吊り位置 ⑧

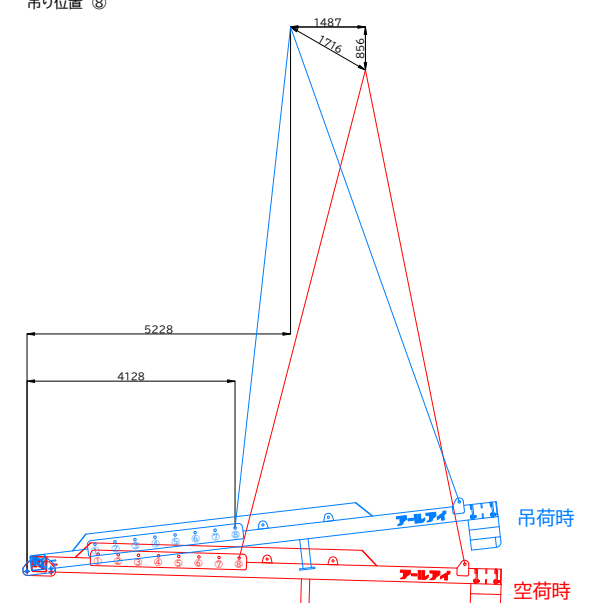

BBバランサー26000N 2.5t吊り概算変動図
 BBバランサー26000N (標準仕様)
 参考ワイヤ
 IWRCφ26×10m片アイ片シンプル 4本
 ワイヤIWRCφ26 =吊り角度60°2点吊安全荷重12,600kg
 概算総自重 10.073ton
 (BB26000N概算総自重7,573kg+吊り荷2,500kg)
 参考シャックル 強力長シャックル 6t×4個
 吊り位置 ⑧

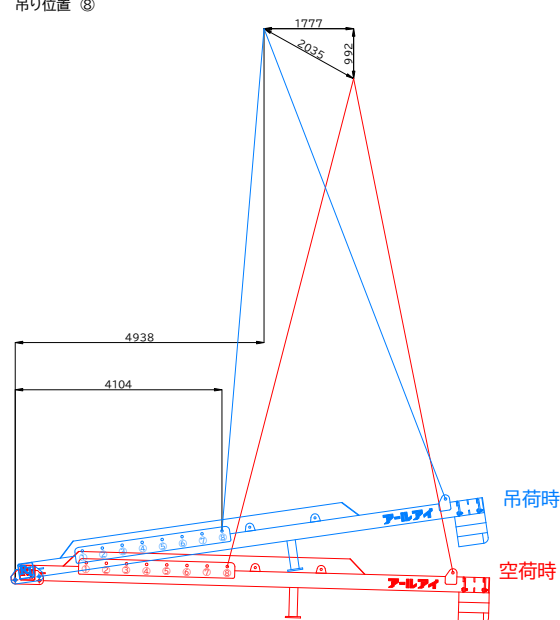

BBバランサー26000N 3.0t吊り概算変動図
 BBバランサー26000N (標準仕様)
 参考ワイヤ
 IWRCφ26×10m片アイ片シンプル 4本
 ワイヤIWRCφ26 =吊り角度60°2点吊安全荷重12,600kg
 概算総自重 10.573ton
 (BB26000N概算総自重7,573kg+吊り荷3,000kg)
 参考シャックル 強力長シャックル 6t×4個
 吊り位置 ⑧

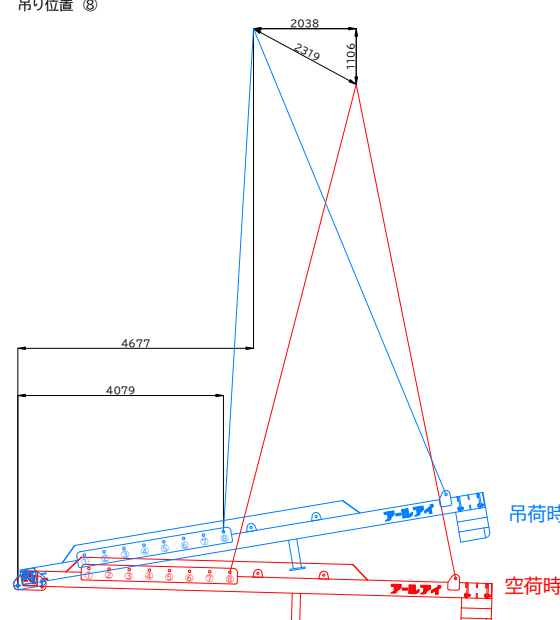

BBバランサー26000N 3.5t吊り概算変動図
 BBバランサー26000N (標準仕様)
 参考ワイヤ
 IWRCφ26×10m片アイ片シンプル 4本
 ワイヤIWRCφ26 =吊り角度60°2点吊安全荷重12,600kg
 概算総自重 11.073ton
 (BB26000N概算総自重7,573kg+吊り荷3,500kg)
 参考シャックル 強力長シャックル 8t×4個
 吊り位置 ⑧

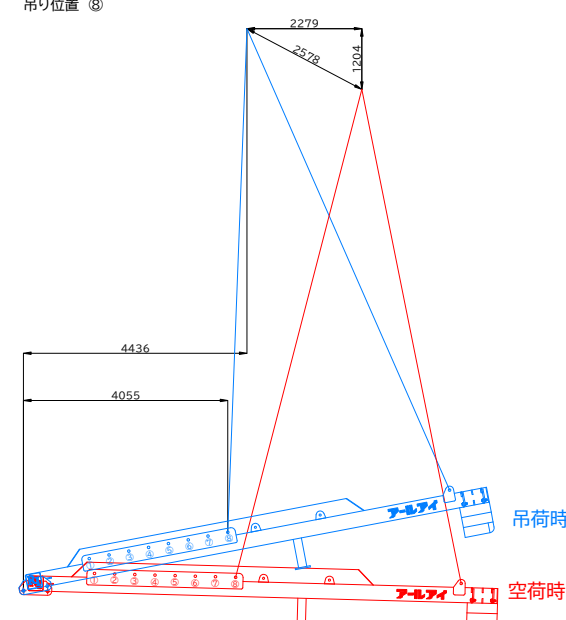

BBバランサー26000N 4.0t吊り概算変動図
 BBバランサー26000N (標準仕様)
 参考ワイヤ
 IWRCφ26×10m片アイ片シンプル 4本
 ワイヤIWRCφ26 =吊り角度60°2点吊安全荷重12,600kg
 概算総自重 11.573ton
 (BB26000N概算総自重7,573kg+吊り荷4,000kg)
 参考シャックル 強力長シャックル 8t×4個
 吊り位置 ⑦

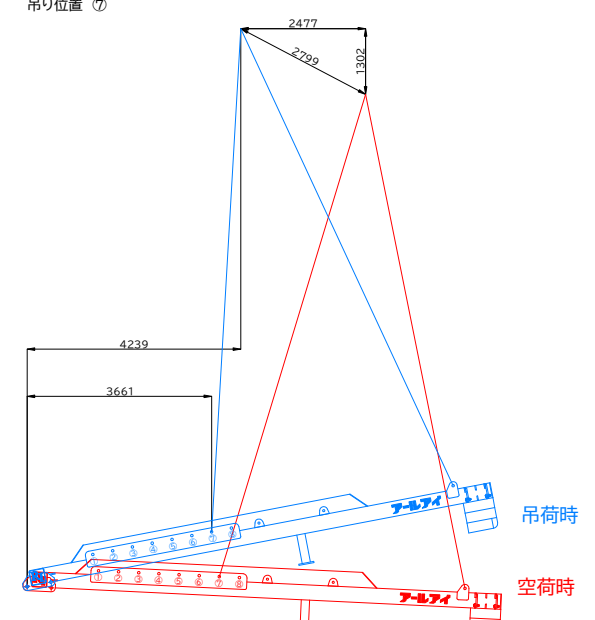

BBバランサー-26000N 4.5t吊り概算変動図
 BBバランサー-26000N (標準仕様)
 参考ワイヤ
 IWRCφ28×10m片アイシンブル 4本
 ワイヤIWRCφ28 =吊り角度60°2点吊安全荷重14,700kg
 概算総自重 12.073ton
 (BB26000概算総自重7,573kg+吊り荷4,500kg)
 参考シャックル 強力長シャックル 8t×4個
 吊り位置 ⑦

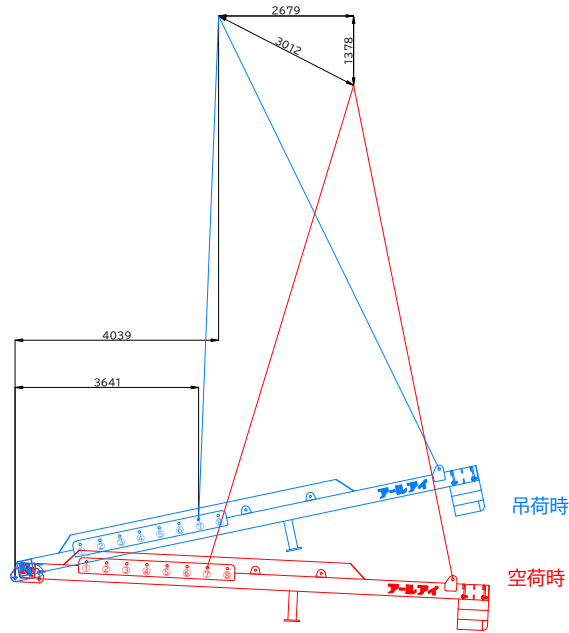

BBバランサー-26000N 5.0t吊り概算変動図
 BBバランサー-26000N (標準仕様)
 参考ワイヤ
 IWRCφ28×10m片アイシンブル 4本
 ワイヤIWRCφ28 =吊り角度60°2点吊安全荷重14,700kg
 概算総自重 12.573ton
 (BB26000概算総自重7,573kg+吊り荷5,000kg)
 参考シャックル 強力長シャックル 8t×4個
 吊り位置 ⑥

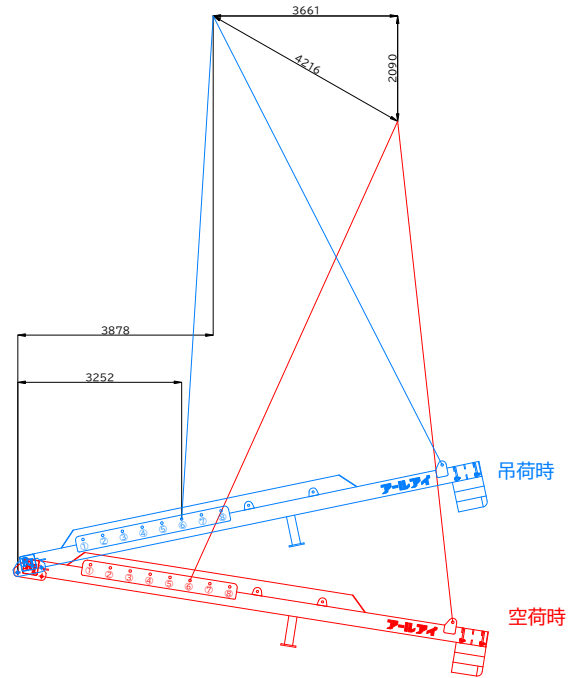

BBバランサー-26000N 5.5t吊り概算変動図
 BBバランサー-26000N (標準仕様)
 参考ワイヤ
 IWRCφ28×10m片アイシンブル 4本
 ワイヤIWRCφ28 =吊り角度60°2点吊安全荷重14,700kg
 概算総自重 13.073ton
 (BB26000概算総自重7,573kg+吊り荷5,500kg)
 参考シャックル 強力長シャックル 8t×4個
 吊り位置 ⑥

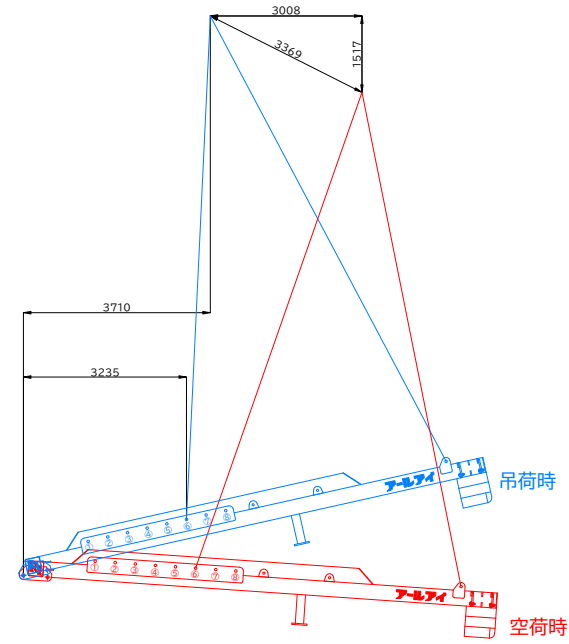

BBバランサー-26000N 6.0t吊り概算変動図
 BBバランサー-26000N (標準仕様)
 参考ワイヤ
 IWRCφ28×10m片アイシンブル 4本
 ワイヤIWRCφ28 =吊り角度60°2点吊安全荷重14,700kg
 概算総自重 13.573ton
 (BB26000概算総自重7,573kg+吊り荷6,000kg)
 参考シャックル 強力長シャックル 8t×4個
 吊り位置 ⑤

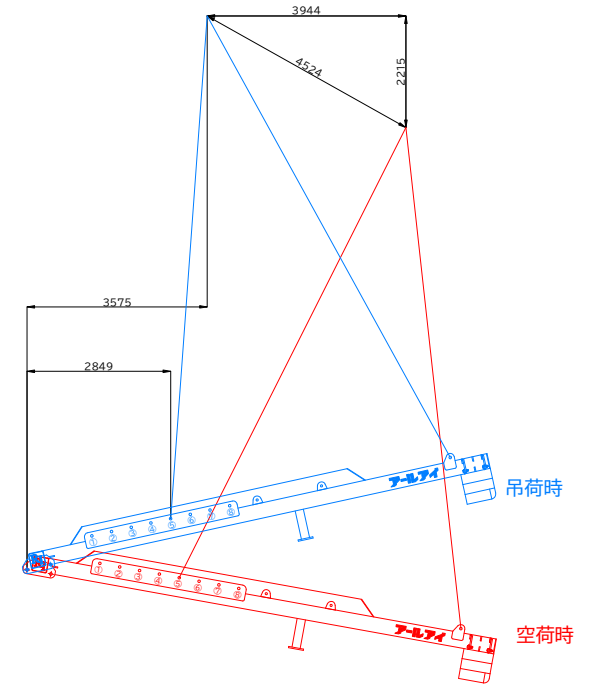

BBバランサー-26000N 6.5t吊り概算変動図
 BBバランサー-26000N (標準仕様)
 参考ワイヤ
 IWRCφ30×10m片アイシンブル 4本
 ワイヤIWRCφ30 =吊り角度60°2点吊安全荷重16,900kg
 概算総自重 14.073ton
 (BB26000概算総自重7,573kg+吊り荷6,500kg)
 参考シャックル 強力長シャックル 10t×4個
 吊り位置 ⑤

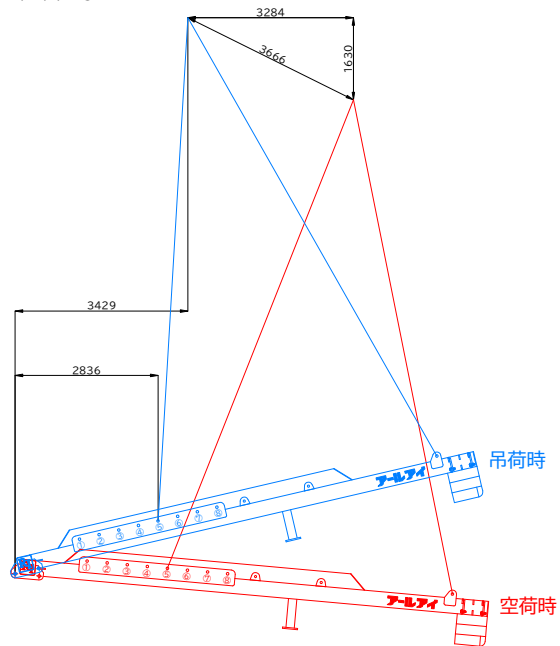

BBバランサー-26000N 7.0t吊り概算変動図
 BBバランサー-26000N (標準仕様)
 参考ワイヤ
 IWRCφ30×10m片アイシンブル 4本
 ワイヤIWRCφ30 =吊り角度60°2点吊安全荷重16,900kg
 概算総自重 14.573ton
 (BB26000概算総自重7,573kg+吊り荷7,000kg)
 参考シャックル 強力長シャックル 10t×4個
 吊り位置 ⑤

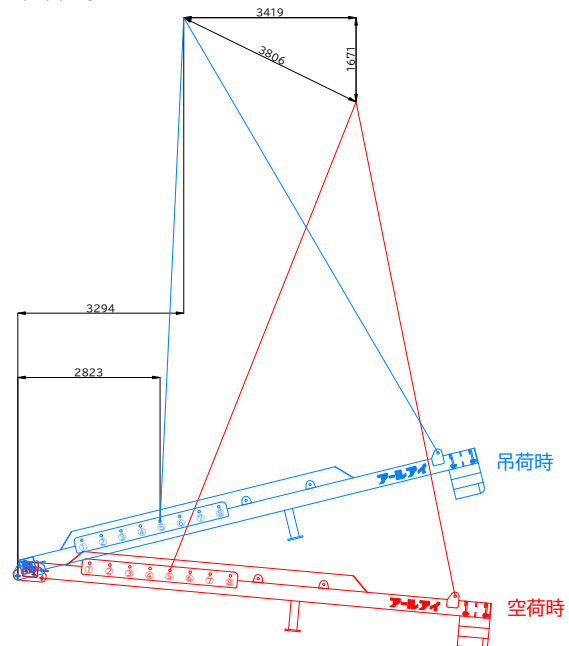

BBバランサー-26000N 7.5t吊り概算変動図
 BBバランサー-26000N (標準仕様)
 参考ワイヤ
 IWRCφ30×10m片アイシンブル 4本
 ワイヤIWRCφ30 =吊り角度60°2点吊安全荷重16,900kg
 概算総自重 15.073ton
 (BB26000概算総自重7,573kg+吊り荷7,500kg)
 参考シャックル 強力長シャックル 10t×4個
 吊り位置 ④

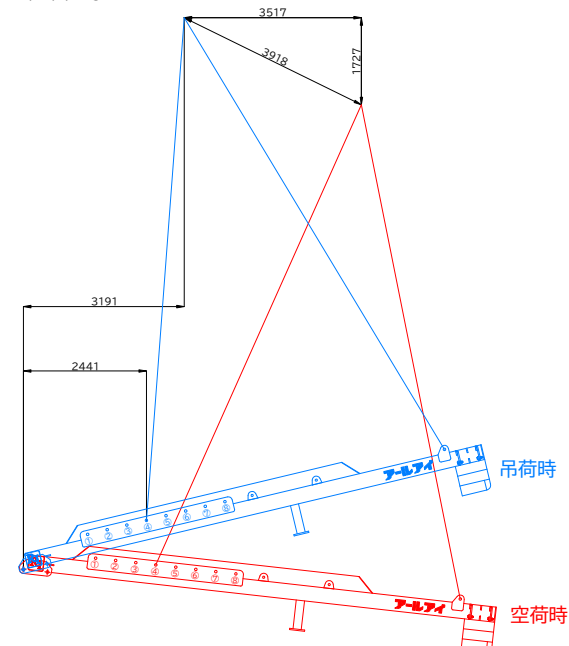

BBバランサー-26000N 8.0t吊り概算変動図
 BBバランサー-26000N (標準仕様)
 参考ワイヤ
 IWRCφ30×10m片アイシンブル 4本
 ワイヤIWRCφ30 =吊り角度60°2点吊安全荷重16,900kg
 概算総自重 15.573ton
 (BB26000概算総自重7,573kg+吊り荷8,000kg)
 参考シャックル 強力長シャックル 10t×4個
 吊り位置 ④

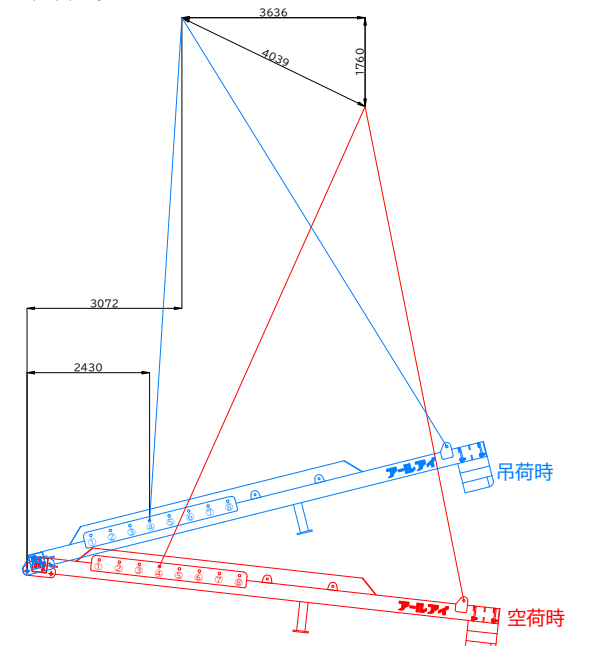

BBバランサー26000N 8.5t吊り概算変動図
 BBバランサー26000N (標準仕様)
 参考ワイヤ
 IWRCφ30×10m片アイ片シンプル 4本
 ワイヤIWRCφ32 =吊り角度60°2点吊安全荷重19,200kg
 概算総自重 16.073ton
 (BB26000概算総自重7,573kg+吊り荷8,500kg)
 参考シャックル 強力長シャックル 10t×4個
 吊り位置 ④

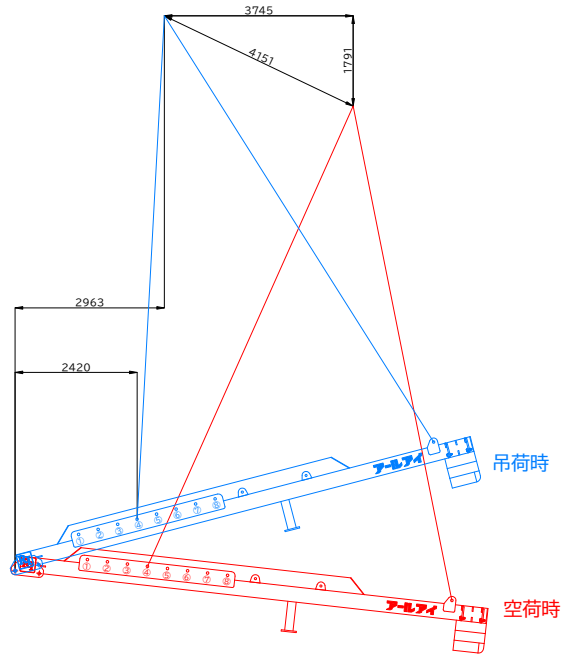

BBバランサー26000N 9.0t吊り概算変動図
 BBバランサー26000N (標準仕様)
 参考ワイヤ
 IWRCφ32×10m片アイ片シンプル 4本
 ワイヤIWRCφ32 =吊り角度60°2点吊安全荷重19,200kg
 概算総自重 16.573ton
 (BB26000概算総自重7,573kg+吊り荷9,000kg)
 参考シャックル 強力長シャックル 10t×4個
 吊り位置 ④

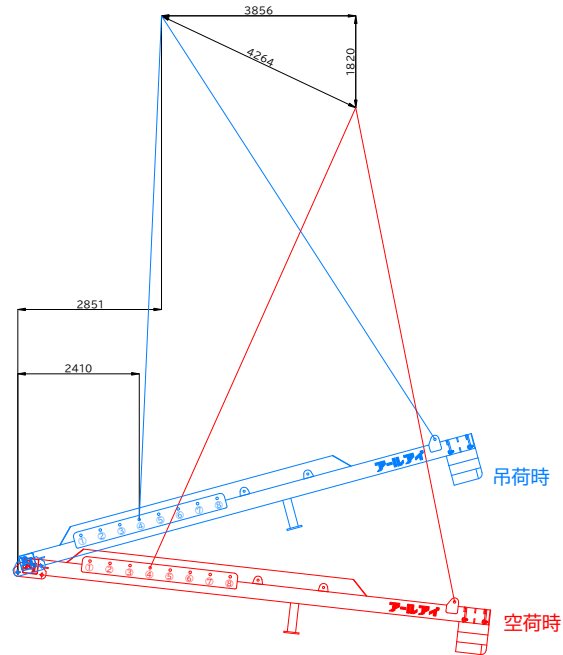

BBバランサー26000N 9.5t吊り概算変動図
 BBバランサー26000N (標準仕様)
 参考ワイヤ
 IWRCφ32×10m片アイ片シンプル 4本
 ワイヤIWRCφ32 =吊り角度60°2点吊安全荷重19,200kg
 概算総自重 17.073ton
 (BB26000概算総自重7,573kg+吊り荷9,500kg)
 参考シャックル 強力長シャックル 10t×4個
 吊り位置 ④

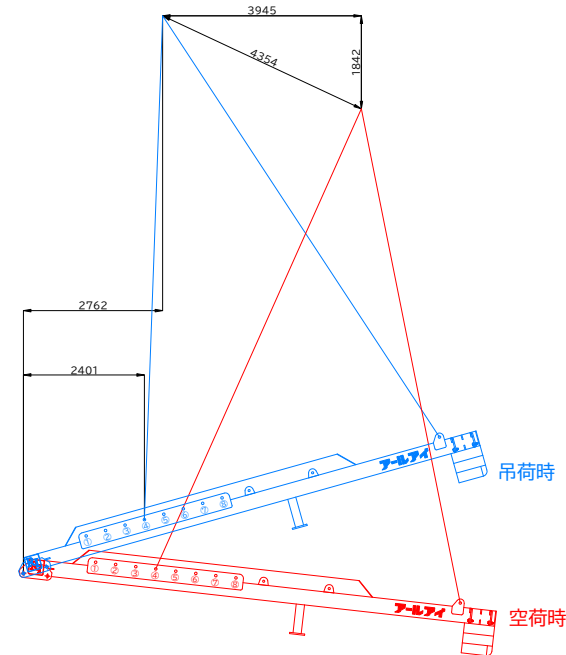

BBバランサー26000N 10.0t吊り概算変動図
 BBバランサー26000N (標準仕様)
 参考ワイヤ
 IWRCφ32×10m片アイ片シンプル 4本
 ワイヤIWRCφ32 =吊り角度60°2点吊安全荷重19,200kg
 概算総自重 17.573ton
 (BB26000概算総自重7,573kg+吊り荷10,000kg)
 参考シャックル 強力長シャックル 14t×4個
 吊り位置 ③

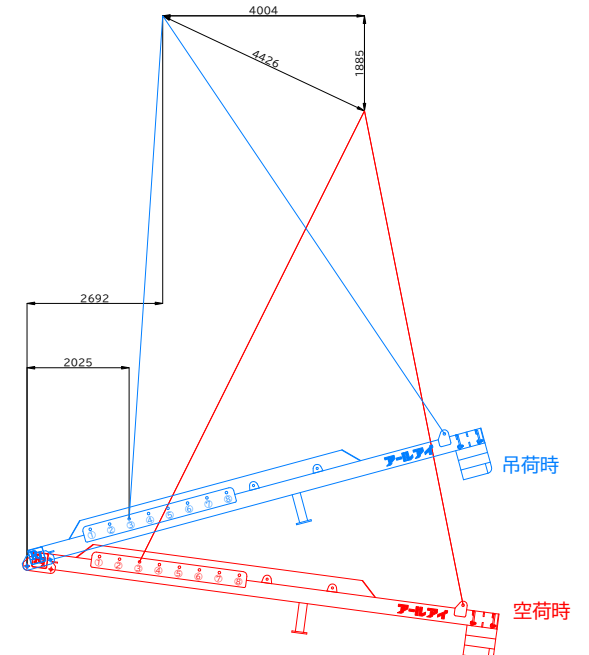

BBバランサー26000N 10.5t吊り概算変動図
 BBバランサー26000N (標準仕様)
 参考ワイヤ
 IWRCφ32×10m片アイ片シンプル 4本
 ワイヤIWRCφ32 =吊り角度60°2点吊安全荷重19,200kg
 概算総自重 18.073ton
 (BB26000概算総自重7,573kg+吊り荷10,500kg)
 参考シャックル 強力長シャックル 14t×4個
 吊り位置 ③

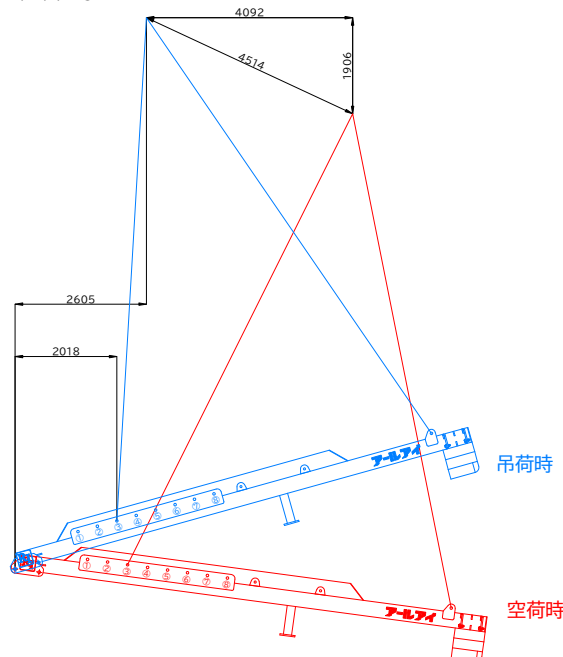

BBバランサー26000N 11t吊り概算変動図
 BBバランサー26000N (標準仕様)
 参考ワイヤ
 IWRCφ34×10m片アイ片シンプル 4本
 ワイヤIWRCφ34 =吊り角度60°2点吊安全荷重21,700kg
 概算総自重 18.573ton
 (BB26000概算総自重7,573kg+吊り荷11,000kg)
 参考シャックル 強力長シャックル 14t×4個
 吊り位置 ③

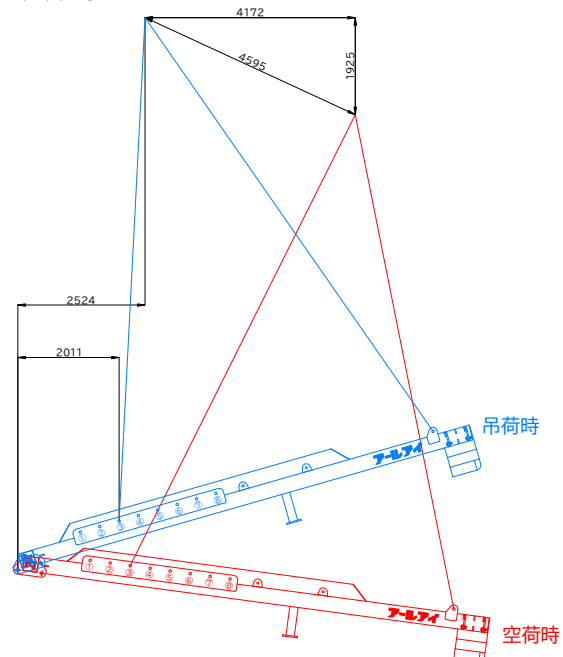

BBバランサー26000N 11.5t吊り概算変動図
 BBバランサー26000N (標準仕様)
 参考ワイヤ
 IWRCφ34×10m片アイ片シンプル 4本
 ワイヤIWRCφ34 =吊り角度60°2点吊安全荷重21,700kg
 概算総自重 19.073ton
 (BB26000概算総自重7,573kg+吊り荷11,500kg)
 参考シャックル 強力長シャックル 14t×4個
 吊り位置 ③

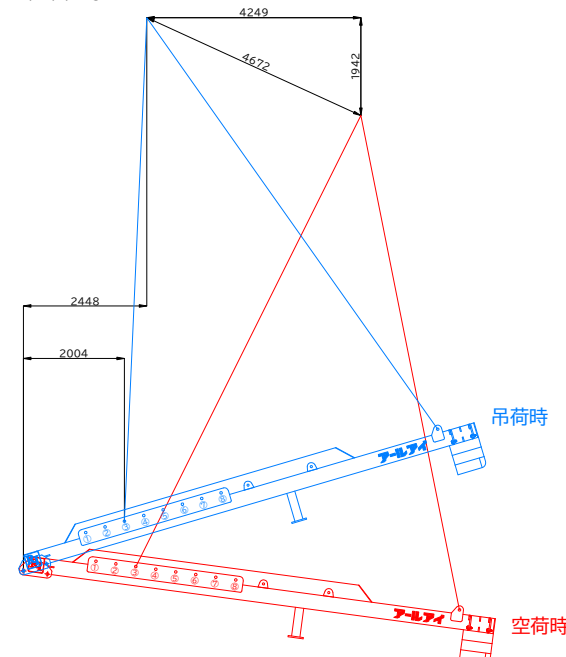

BBバランサー26000N 12t吊り概算変動図
 BBバランサー26000N (標準仕様)
 参考ワイヤ
 IWRCφ34×10m片アイ片シンプル 4本
 ワイヤIWRCφ34 =吊り角度60°2点吊安全荷重21,700kg
 概算総自重 19.573ton
 (BB26000概算総自重7,573kg+吊り荷12,000kg)
 参考シャックル 強力長シャックル 14t×4個
 吊り位置 ③

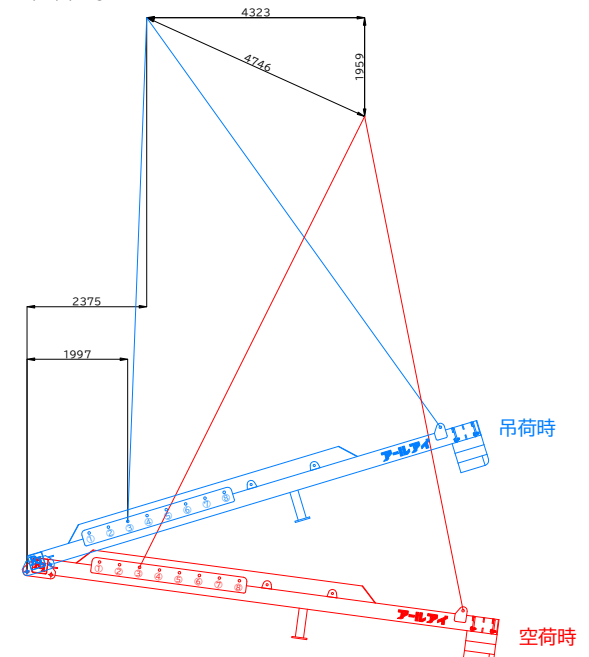

BBバランサー-26000N 12.5t吊り概算変動図
 BBバランサー-26000N (標準仕様)
 参考ワイヤ
 IWRCφ36×10m片アイ片シンプル 4本
 ワイヤIWRCφ36 =吊り角度60°2点吊安全荷重24,300kg
 概算総自重 20.073ton
 (BB26000概算総自重7,573kg+吊り荷12,500kg)
 参考シャックル 強力長シャックル 14t×4個
 吊り位置 ②

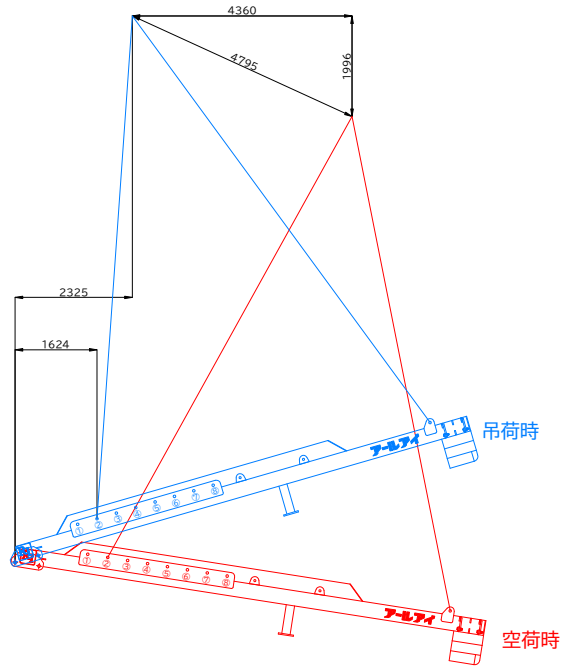

BBバランサー-26000N 13t吊り概算変動図
 BBバランサー-26000N (標準仕様)
 参考ワイヤ
 IWRCφ36×10m片アイ片シンプル 4本
 ワイヤIWRCφ36 =吊り角度60°2点吊安全荷重24,300kg
 概算総自重 20.573ton
 (BB26000概算総自重7,573kg+吊り荷13,000kg)
 参考シャックル 強力長シャックル 14t×4個
 吊り位置 ②

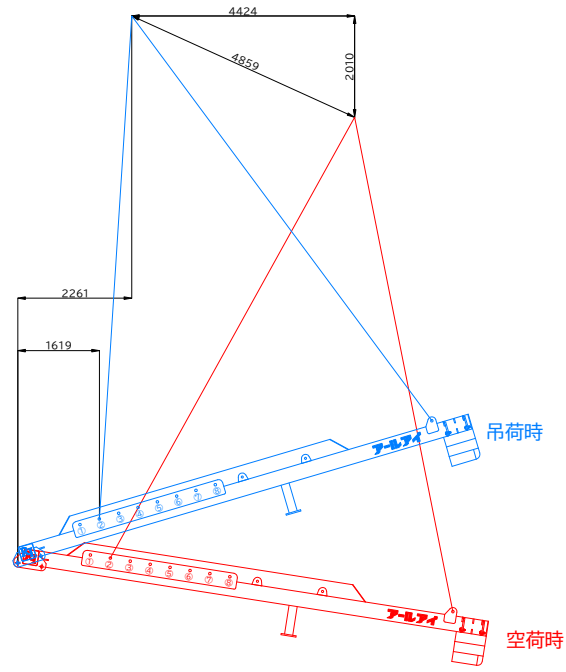

BBバランサー-26000N 13.5t吊り概算変動図
 BBバランサー-26000N (標準仕様)
 参考ワイヤ
 IWRCφ36×10m片アイ片シンプル 4本
 ワイヤIWRCφ36 =吊り角度60°2点吊安全荷重24,300kg
 概算総自重 21.073ton
 (BB26000概算総自重7,573kg+吊り荷13,500kg)
 参考シャックル 強力長シャックル 14t×4個
 吊り位置 ②

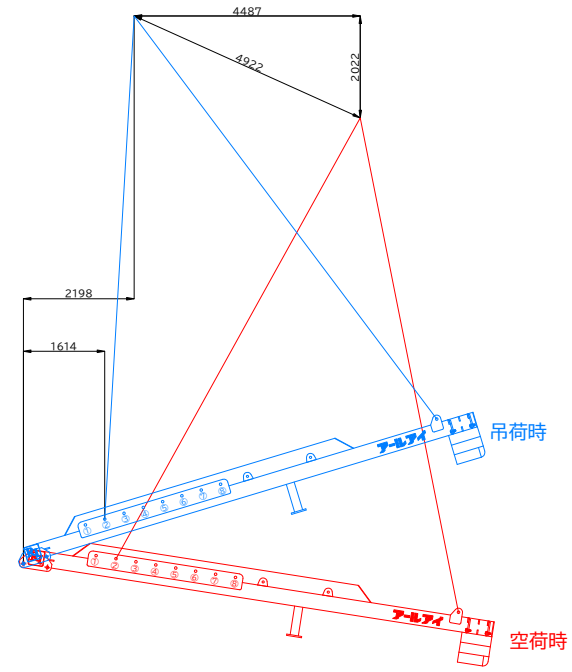

BBバランサー-26000N 14t吊り概算変動図
 BBバランサー-26000N (標準仕様)
 参考ワイヤ
 IWRCφ36×10m片アイ片シンプル 4本
 ワイヤIWRCφ36 =吊り角度60°2点吊安全荷重24,300kg
 概算総自重 21.573ton
 (BB26000概算総自重7,573kg+吊り荷14,000kg)
 参考シャックル 強力長シャックル 14t×4個
 吊り位置 ②

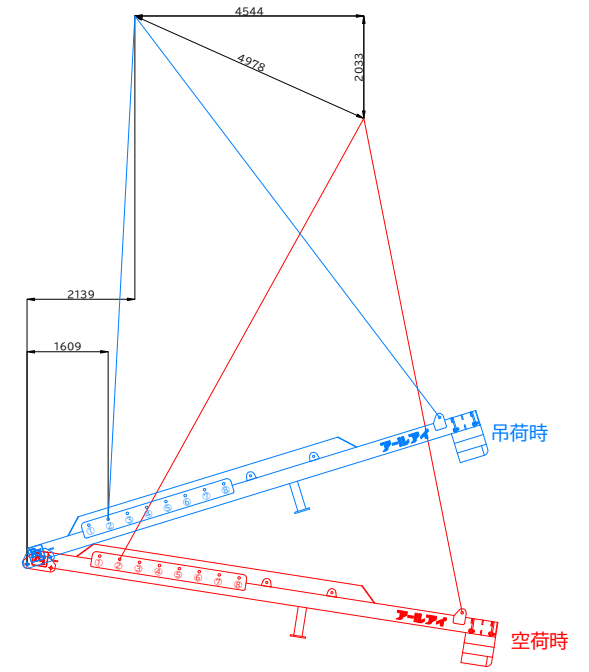

BBバランサー-26000N 14.5t吊り概算変動図
 BBバランサー-26000N (標準仕様)
 参考ワイヤ
 IWRCφ36×10m片アイ片シンプル 4本
 ワイヤIWRCφ36 =吊り角度60°2点吊安全荷重24,300kg
 概算総自重 22.073ton
 (BB26000概算総自重7,573kg+吊り荷14,500kg)
 参考シャックル 強力長シャックル 14t×4個
 吊り位置 ②

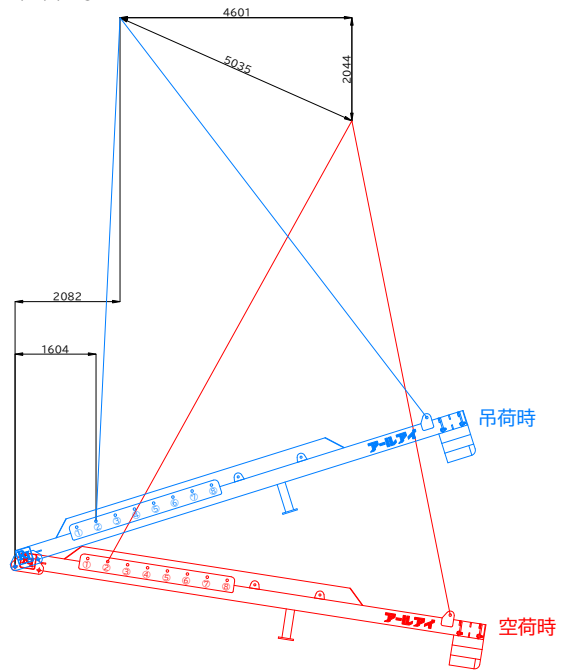

BBバランサー-26000N 15t吊り概算変動図
 BBバランサー-26000N (標準仕様)
 参考ワイヤ
 IWRCφ36×10m片アイ片シンプル 4本
 ワイヤIWRCφ36 =吊り角度60°2点吊安全荷重24,300kg
 概算総自重 22.573ton
 (BB26000概算総自重7,573kg+吊り荷15,000kg)
 参考シャックル 強力長シャックル 14t×4個
 吊り位置 ②

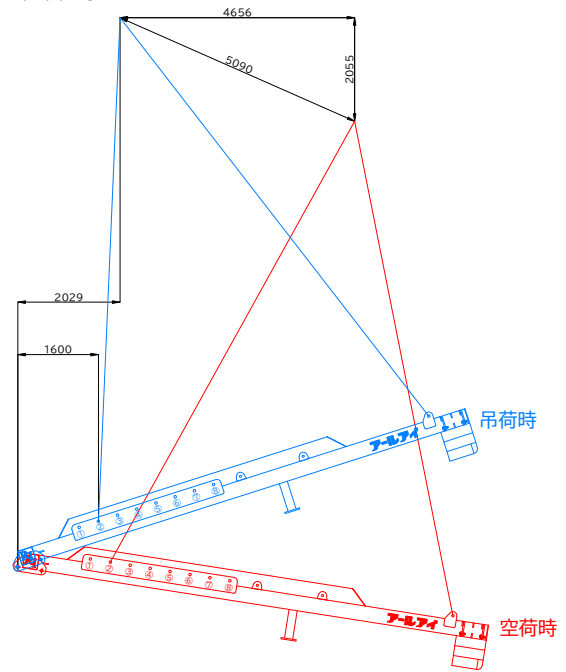

BBバランサー-26000N 15.5t吊り概算変動図
 BBバランサー-26000N (標準仕様)
 参考ワイヤ
 IWRCφ38×10m片アイ片シンプル 4本
 ワイヤIWRCφ38 =吊り角度60°2点吊安全荷重27,100kg
 概算総自重 23.073ton
 (BB26000概算総自重7,573kg+吊り荷15,500kg)
 参考シャックル 強力長シャックル 14t×4個
 吊り位置 ②

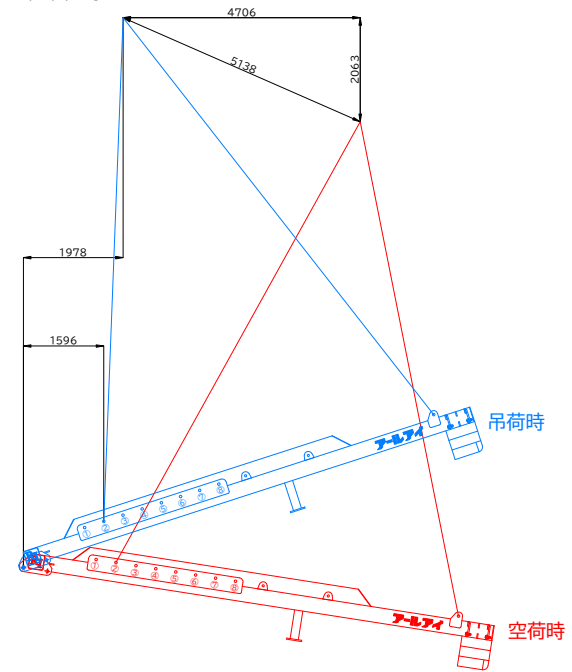

BBバランサー-26000N 16t吊り概算変動図
 BBバランサー-26000N (標準仕様)
 参考ワイヤ
 IWRCφ38×10m片アイ片シンプル 4本
 ワイヤIWRCφ38 =吊り角度60°2点吊安全荷重27,100kg
 概算総自重 23.573ton
 (BB26000概算総自重7,573kg+吊り荷16,000kg)
 参考シャックル 強力長シャックル 14t×4個
 吊り位置 ②

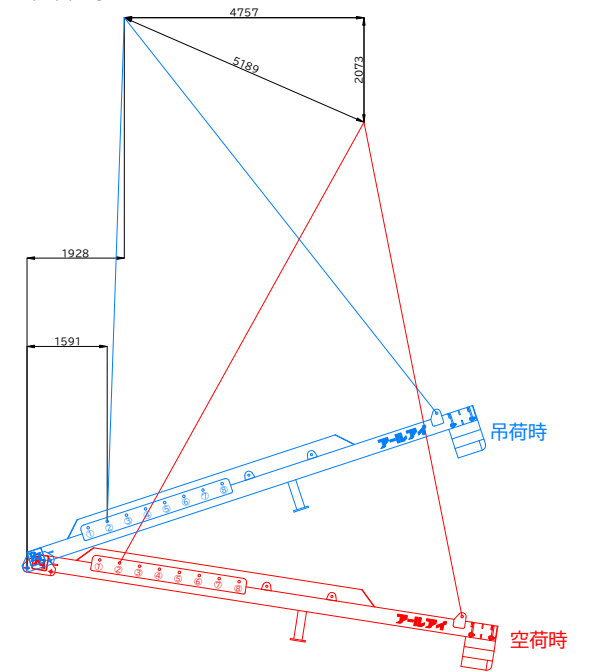

BBバランサー26000N 16.5t吊り概算変動図
 BBバランサー26000N (標準仕様)
 参考ワイヤ
 IWRCφ38×10m片アイ片シンプル 4本
 ワイヤIWRCφ38 =吊り角度60°2点吊安全荷重27,100kg
 概算総自重 24.073ton
 (BB26000概算総自重7,573kg+吊り荷16,500kg)
 参考シャックル 強力長シャックル 14t×4個
 吊り位置 ②

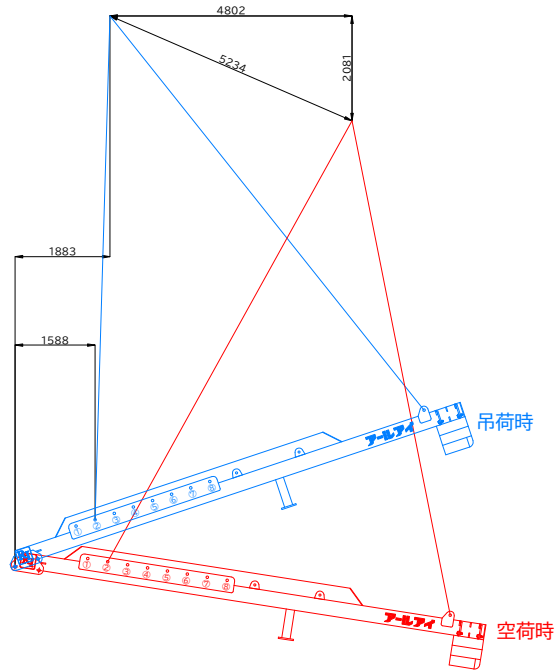

BBバランサー26000N 17t吊り概算変動図
 BBバランサー26000N (標準仕様)
 参考ワイヤ
 IWRCφ38×10m片アイ片シンプル 4本
 ワイヤIWRCφ38 =吊り角度60°2点吊安全荷重27,100kg
 概算総自重 24.573ton
 (BB26000概算総自重7,573kg+吊り荷17,000kg)
 参考シャックル 強力長シャックル 20t×4個
 吊り位置 ①

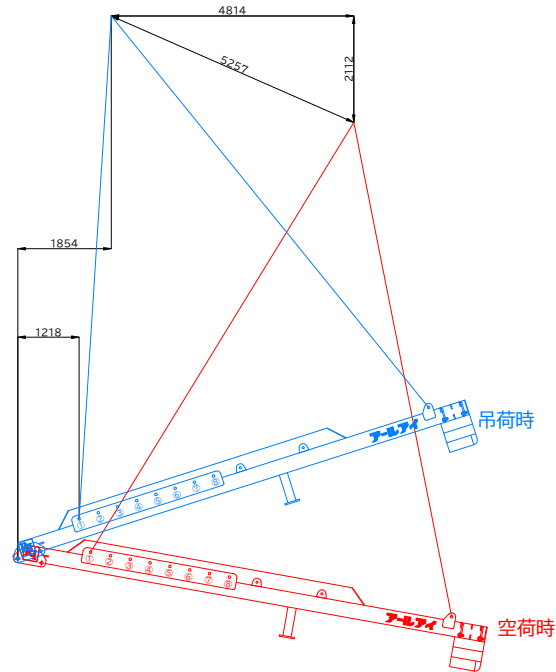

BBバランサー26000N 17.5t吊り概算変動図
 BBバランサー26000N (標準仕様)
 参考ワイヤ
 IWRCφ38×10m片アイ片シンプル 4本
 ワイヤIWRCφ38 =吊り角度60°2点吊安全荷重27,100kg
 概算総自重 25.073ton
 (BB26000概算総自重7,573kg+吊り荷17,500kg)
 参考シャックル 強力長シャックル 20t×4個
 吊り位置 ①

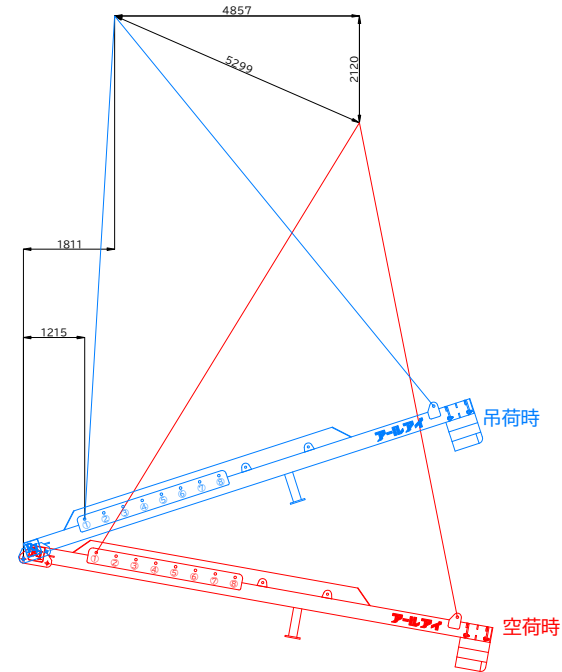

BBバランサー26000N 18t吊り概算変動図
 BBバランサー26000N (標準仕様)
 参考ワイヤ
 IWRCφ38×10m片アイ片シンプル 4本
 ワイヤIWRCφ38 =吊り角度60°2点吊安全荷重27,100kg
 概算総自重 25.573ton
 (BB26000概算総自重7,573kg+吊り荷18,000kg)
 参考シャックル 強力長シャックル 20t×4個
 吊り位置 ①

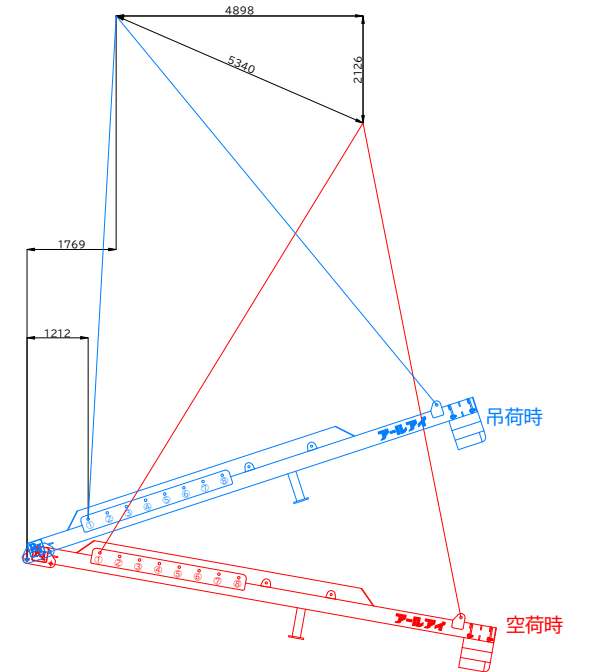

BBバランサー26000N 18.5t吊り概算変動図
 BBバランサー26000N (標準仕様)
 参考ワイヤ
 IWRCφ38×10m片アイ片シンプル 4本
 ワイヤIWRCφ38 =吊り角度60°2点吊安全荷重27,100kg
 概算総自重 26.073ton
 (BB26000概算総自重7,573kg+吊り荷18,500kg)
 参考シャックル 強力長シャックル 20t×4個
 吊り位置 ①

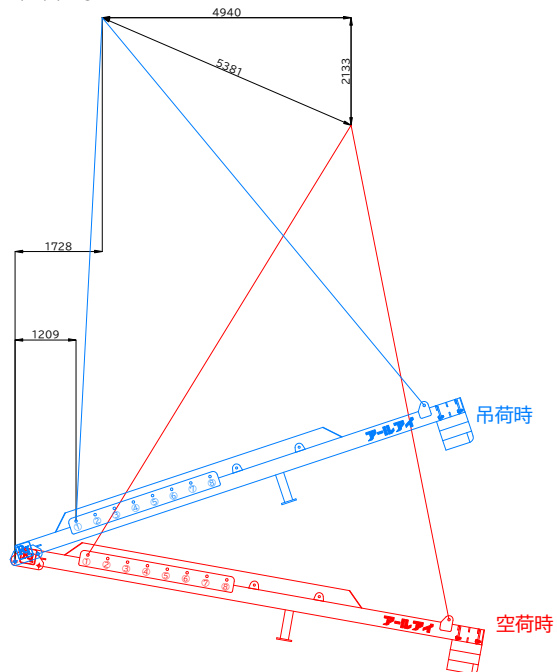

BBバランサー26000N 19t吊り概算変動図
 BBバランサー26000N (標準仕様)
 参考ワイヤ
 IWRCφ40×10m片アイ片シンプル 4本
 ワイヤIWRCφ40 =吊り角度60°2点吊安全荷重30,000kg
 概算総自重 26.573ton
 (BB26000概算総自重7,573kg+吊り荷19,000kg)
 参考シャックル 強力長シャックル 20t×4個
 吊り位置 ①

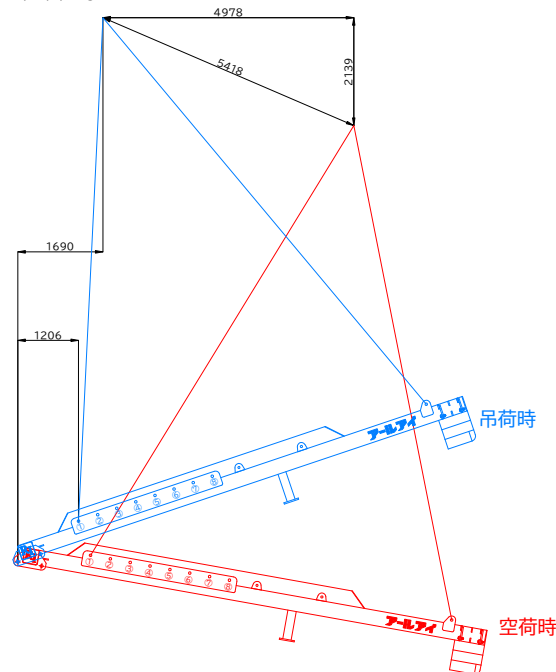

BBバランサー26000N 19.5t吊り概算変動図
 BBバランサー26000N (標準仕様)
 参考ワイヤ
 IWRCφ40×10m片アイ片シンプル 4本
 ワイヤIWRCφ40 =吊り角度60°2点吊安全荷重30,000kg
 概算総自重 27.073ton
 (BB26000概算総自重7,573kg+吊り荷19,500kg)
 参考シャックル 強力長シャックル 20t×4個
 吊り位置 ①

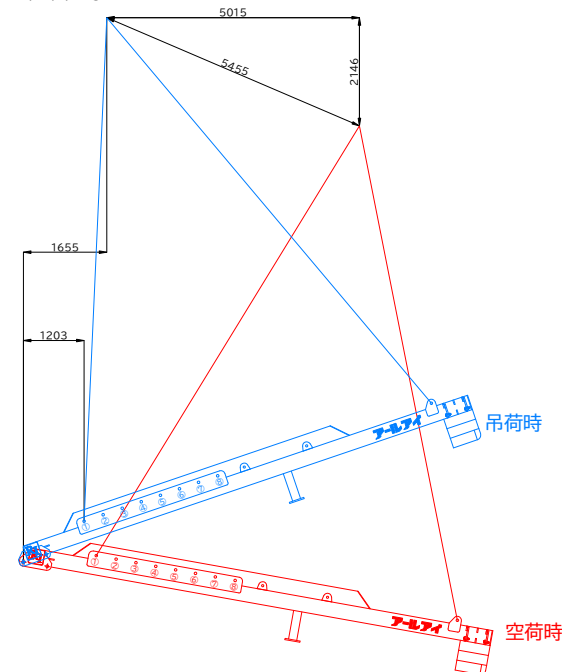

BBバランサー26000N 20t吊り概算変動図
 BBバランサー26000N (標準仕様)
 参考ワイヤ
 IWRCφ40×10m片アイ片シンプル 4本
 ワイヤIWRCφ40 =吊り角度60°2点吊安全荷重30,000kg
 概算総自重 27.573ton
 (BB26000概算総自重7,573kg+吊り荷20,000kg)
 参考シャックル 強力長シャックル 20t×4個
 吊り位置 ①

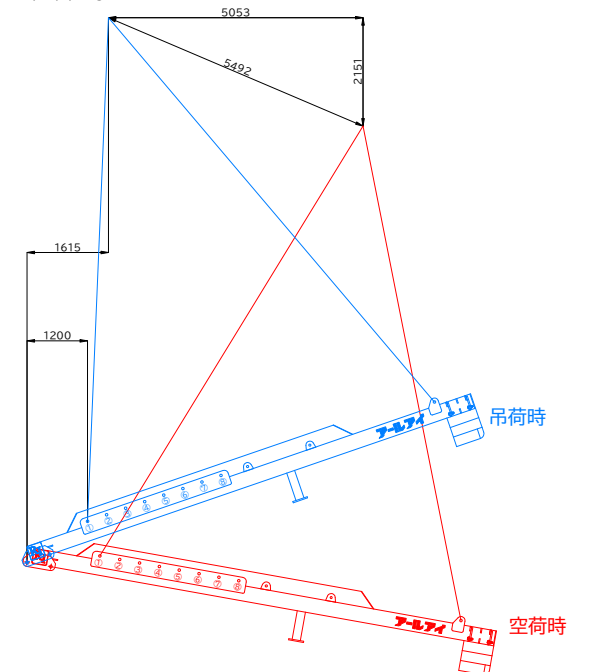

BBバランサー-26000N 20.5t吊り概算変動図
 BBバランサー-26000N (標準)
 参考ワイヤ
 IWRCφ40×10m片アイ片シンプル 4本
 ワイヤIWRCφ40 =吊り角度60°2点吊安全荷重30,000kg
 概算総自重 28.073ton
 (BB26000概算総自重7,573kg+吊り荷20,500kg)
 参考シャックル 強力長シャックル 20t*4個
 吊り位置 ①

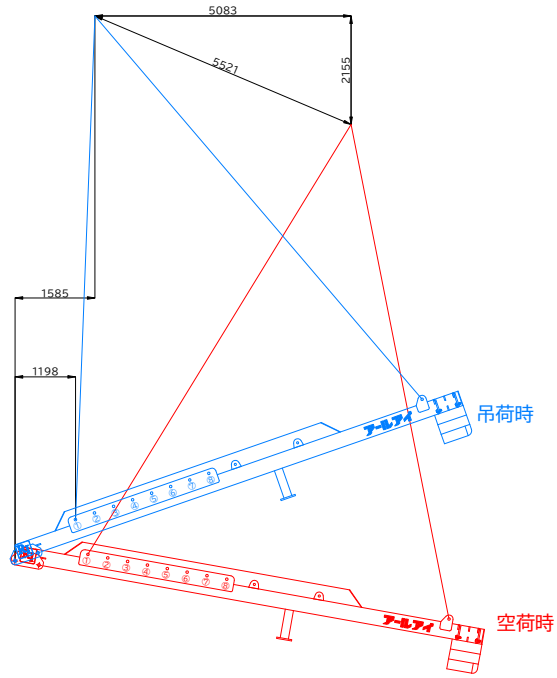

BBバランサー-26000N 21t吊り概算変動図
 BBバランサー-26000N (標準)
 参考ワイヤ
 IWRCφ40×10m片アイ片シンプル 4本
 ワイヤIWRCφ40 =吊り角度60°2点吊安全荷重30,000kg
 概算総自重 28.573ton
 (BB26000概算総自重7,573kg+吊り荷21,000kg)
 参考シャックル 強力長シャックル 20t*4個
 吊り位置 ①

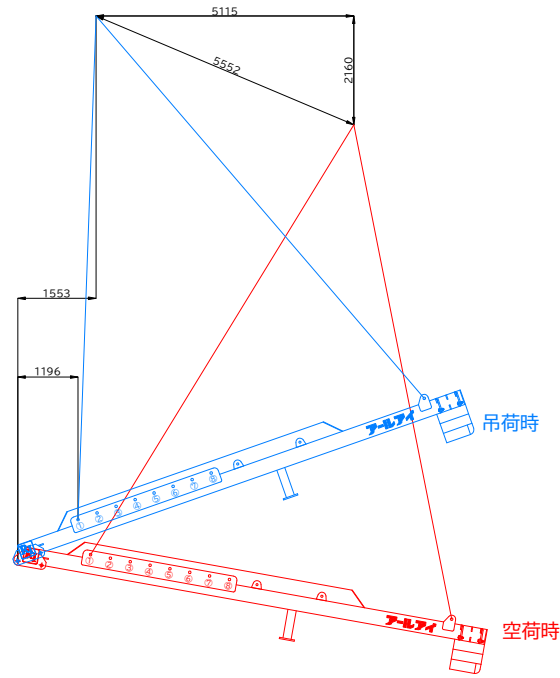

BBバランサー-26000N 21.5t吊り概算変動図
 BBバランサー-26000N (標準仕様)
 参考ワイヤ
 IWRCφ42×10m片アイ片シンプル 4本
 ワイヤIWRCφ42 =吊り角度60°2点吊安全荷重33,200kg
 概算総自重 29.573ton
 (BB26000概算総自重7,573kg+吊り荷21,500kg)
 参考シャックル 強力長シャックル 20t*4個
 吊り位置 ①

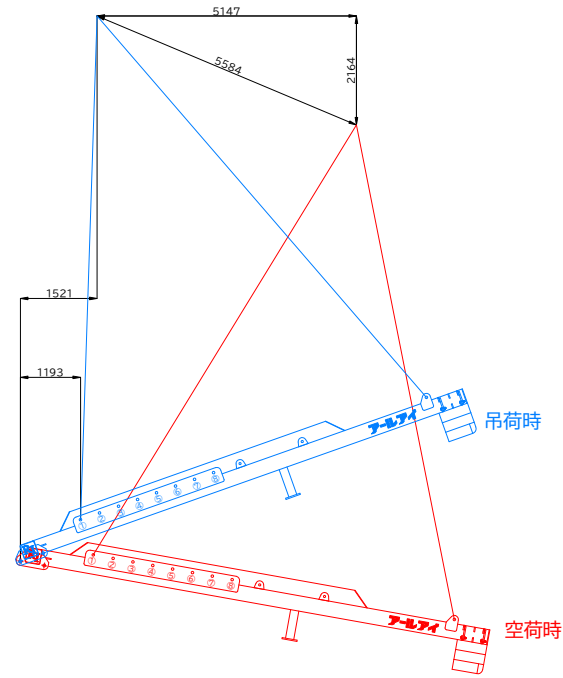

BBバランサー-26000N 22t吊り概算変動図
 BBバランサー-26000N (標準仕様)
 参考ワイヤ
 IWRCφ42×10m片アイ片シンプル 4本
 ワイヤIWRCφ42 =吊り角度60°2点吊安全荷重33,200kg
 概算総自重 29.573ton
 (BB26000概算総自重7,573kg+吊り荷22,000kg)
 参考シャックル 強力長シャックル 20t*4個
 吊り位置 ①

