

BBバランサー8000N標準仕様 0.5t吊り変動参考図
 参考ワイヤ
 6×24φ20×7m 片アイ片シンプル 4本
 ワイヤ6×24φ20=吊り角度60°2点吊り安全荷重5,400kg
 概算総自重3,910 ton
 (BB8000概算総自重3,410kg+吊り荷500kg)
 参考シャックル 強力長シャックル 2.5t×4個
 吊り位置 ⑧

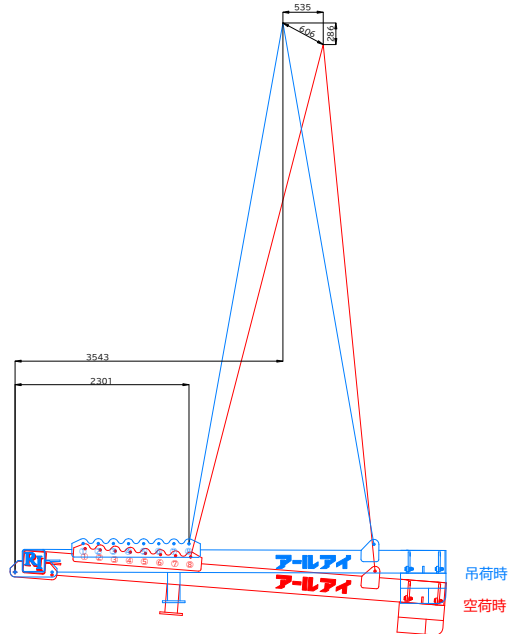

BBバランサー8000N標準仕様 1.0t吊り変動参考図
 参考ワイヤ
 6×24φ20×7m 片アイ片シンプル 4本
 ワイヤ6×24φ20=吊り角度60°2点吊り安全荷重5,400kg
 概算総自重4,410 ton
 (BB8000概算総自重3,410kg+吊り荷1,000kg)
 参考シャックル 強力長シャックル 2.5t×4個
 吊り位置 ⑧

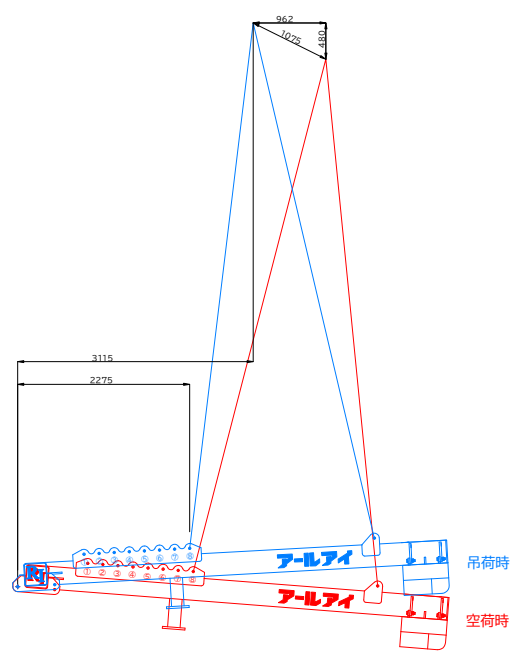

BBバランサー8000N標準仕様 1.5t吊り変動参考図
 参考ワイヤ
 6×24φ22×7m 片アイ片シンプル 4本
 ワイヤ6×24φ22=吊り角度60°2点吊り安全荷重6,600kg
 概算総自重4,910 ton
 (BB8000概算総自重3,410kg+吊り荷1,500kg)
 参考シャックル 強力長シャックル 2.5t×4個
 吊り位置 ⑧

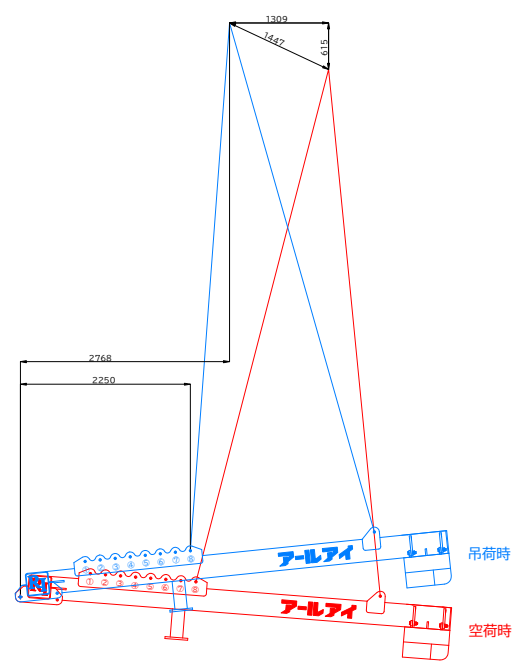

BBバランサー8000N標準仕様 2.0t吊り変動参考図
 参考ワイヤ
 6×24φ22×7m 片アイ片シンプル 4本
 ワイヤ6×24φ22=吊り角度60°2点吊り安全荷重6,600kg
 概算総自重5,410 ton
 (BB8000概算総自重3,410kg+吊り荷2,000kg)
 参考シャックル 強力長シャックル 2.5t×4個
 吊り位置 ⑧

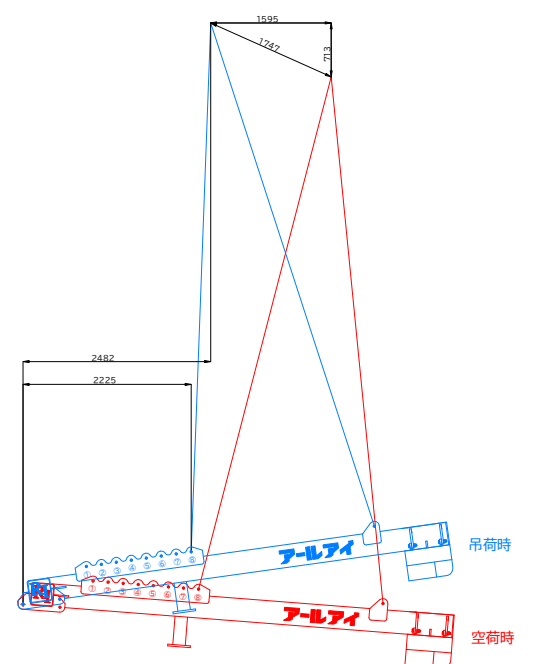

BBバランサー8000N標準仕様 2.5t吊り変動参考図
 参考ワイヤ
 6×24φ24×7m 片アイ片シンプル 4本
 ワイヤ6×24φ24=吊り角度60°2点吊り安全荷重7,800kg
 概算総自重5,910 ton
 (BB8000概算総自重3,410kg+吊り荷2,500kg)
 参考シャックル 強力長シャックル 4.0t×4個
 吊り位置 ⑦

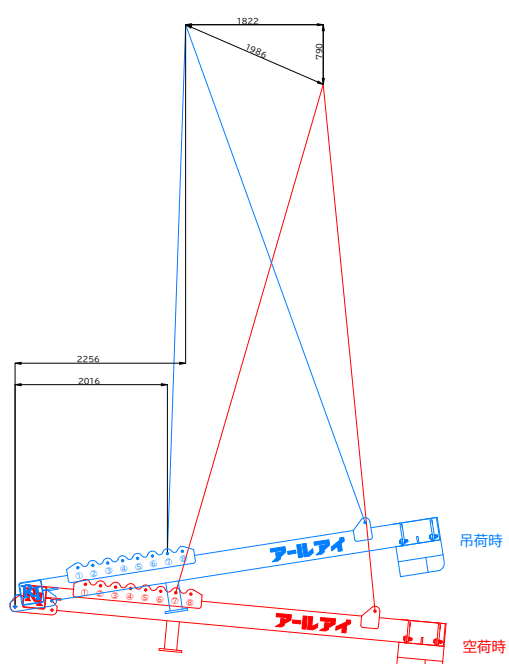

BBバランサー8000N標準仕様 3.0t吊り変動参考図
 参考ワイヤ
 6×24φ24×7m 片アイ片シンプル 4本
 ワイヤ6×24φ24=吊り角度60°2点吊り安全荷重7,800kg
 概算総自重6,410 ton
 (BB8000概算総自重3,410kg+吊り荷3,000kg)
 参考シャックル 強力長シャックル 4.0t×4個
 吊り位置 ⑥

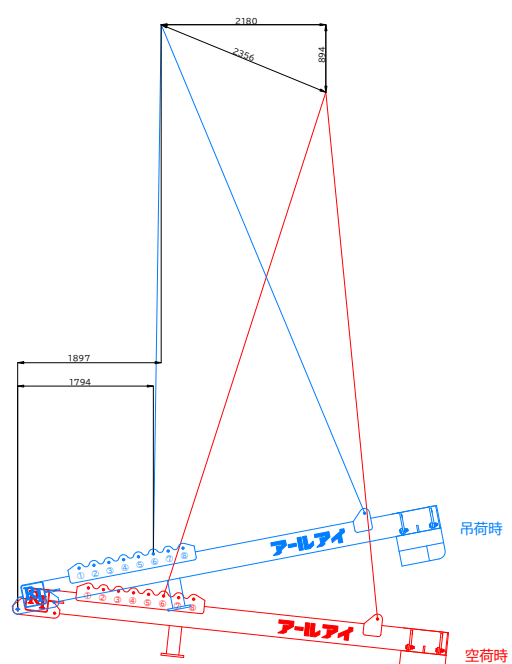

BBバランサー8000N標準仕様 3.5t吊り変動参考図
 参考ワイヤ
 6×24φ26×7m 片アイ片シンプル 4本
 ワイヤ6×24φ26=吊り角度60°2点吊り安全荷重9,200kg
 概算総自重6,910 ton
 (BB8000概算総自重3,410kg+吊り荷3,500kg)
 参考シャックル 強力長シャックル 4.0t×4個
 吊り位置 ⑤

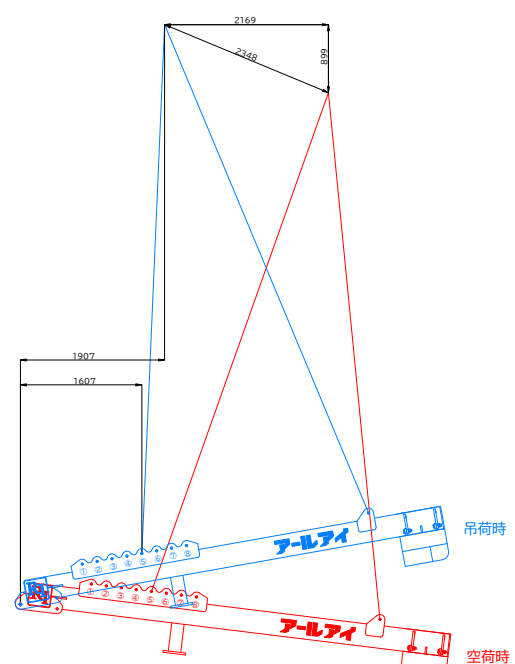

BBバランサー8000N標準仕様 4.0t吊り変動参考図
 参考ワイヤ
 6×24φ26×7m 片アイ片シンプル 4本
 ワイヤ6×24φ26=吊り角度60°2点吊り安全荷重9,200kg
 概算総自重7,410 ton
 (BB8000概算総自重3,410kg+吊り荷4,000kg)
 参考シャックル 強力長シャックル 6.0t×4個
 吊り位置 ④

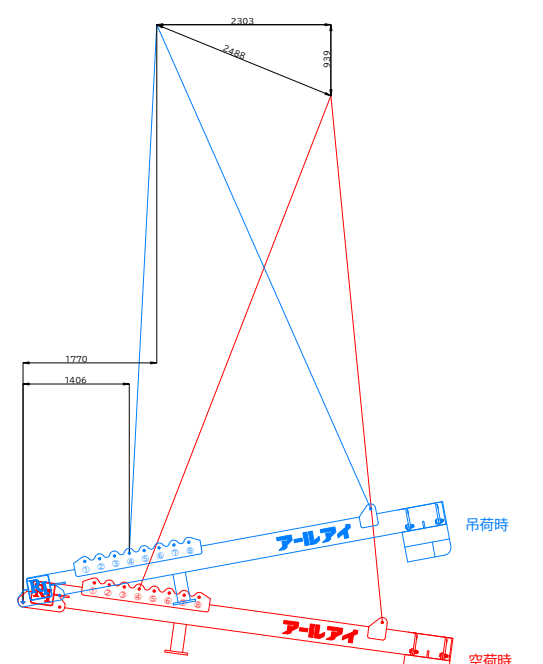

BBバランサー8000N標準仕様 4.5t吊り変動参考図
 参考ワイヤ
 6×24φ26×7m 片アイ片シンプル 4本
 ワイヤ6×24φ26=吊り角度60°2点吊り安全荷重9,200kg
 概算総自重7,910 ton
 (BB8000概算総自重3,410kg+吊り荷4,500kg)
 参考シャックル 強力長シャックル 6.0t×4個
 吊り位置 ④

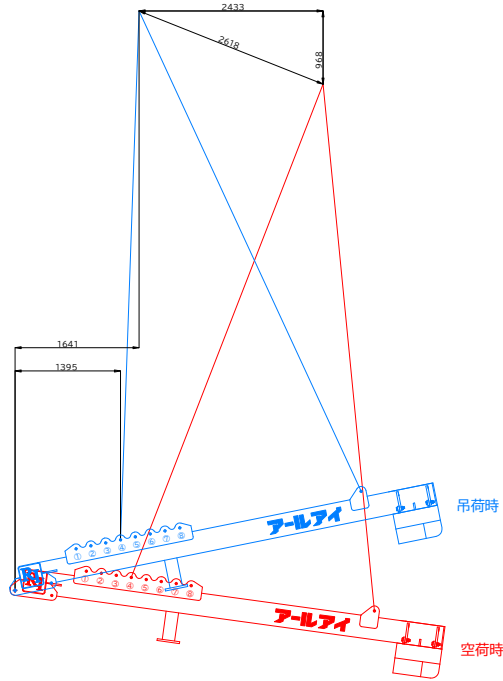

BBバランサー8000N標準仕様 5.0t吊り変動参考図
 参考ワイヤ
 6×24φ28×7m 片アイ片シンプル 4本
 ワイヤ6×24φ28=吊り角度60°2点吊り安全荷重10,700kg
 概算総自重8,410 ton
 (BB8000概算総自重3,410kg+吊り荷5,000kg)
 参考シャックル 強力長シャックル 6.0t×4個
 吊り位置 ③

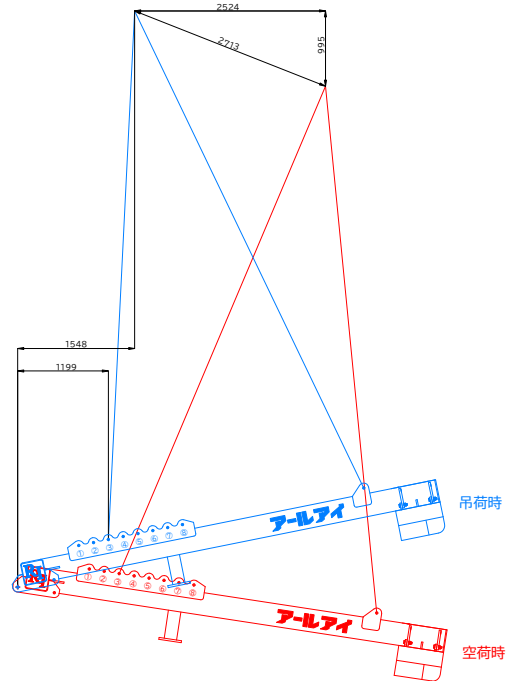

BBバランサー8000N標準仕様 5.5t吊り変動参考図
 参考ワイヤ
 6×24φ28×7m 片アイ片シンプル 4本
 ワイヤ6×24φ28=吊り角度60°2点吊り安全荷重10,700kg
 概算総自重8,910 ton
 (BB8000概算総自重3,410kg+吊り荷5,500kg)
 参考シャックル 強力長シャックル 6.0t×4個
 吊り位置 ③

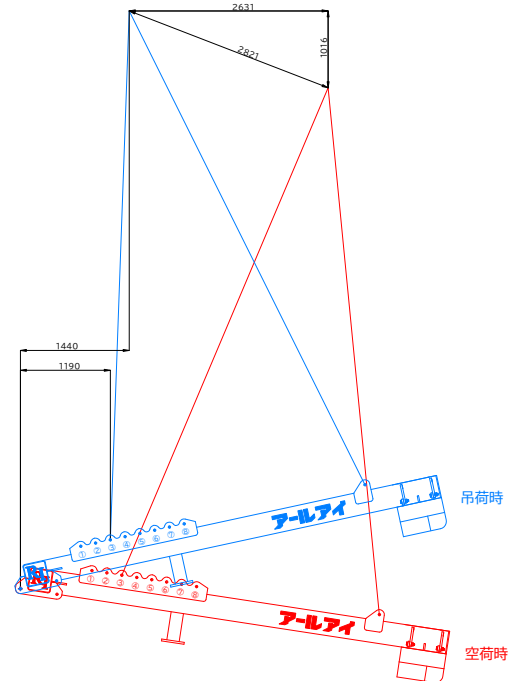

BBバランサー8000N標準仕様 6.0t吊り変動参考図
 参考ワイヤ
 6×24φ28×7m 片アイ片シンプル 4本
 ワイヤ6×24φ28=吊り角度60°2点吊り安全荷重10,700kg
 概算総自重9,410 ton
 (BB8000概算総自重3,410kg+吊り荷6,000kg)
 参考シャックル 強力長シャックル 6.0t×4個
 吊り位置 ②

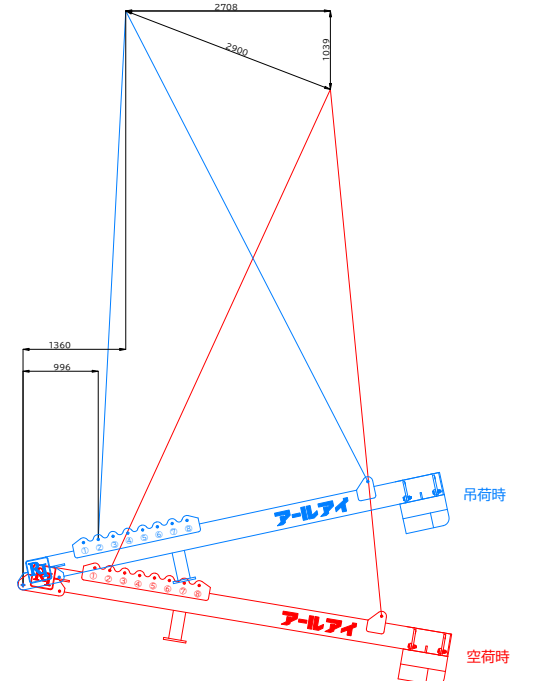

BBバランサー8000N標準仕様 6.5t吊り変動参考図
 参考ワイヤ
 6×24φ30×7m 片アイ片シンプル 4本
 ワイヤ6×24φ30=吊り角度60°2点吊り安全荷重12,200kg
 概算総自重9,910 ton
 (BB8000概算総自重3,410kg+吊り荷6,500kg)
 参考シャックル 強力長シャックル 6.0t×4個
 吊り位置 ③

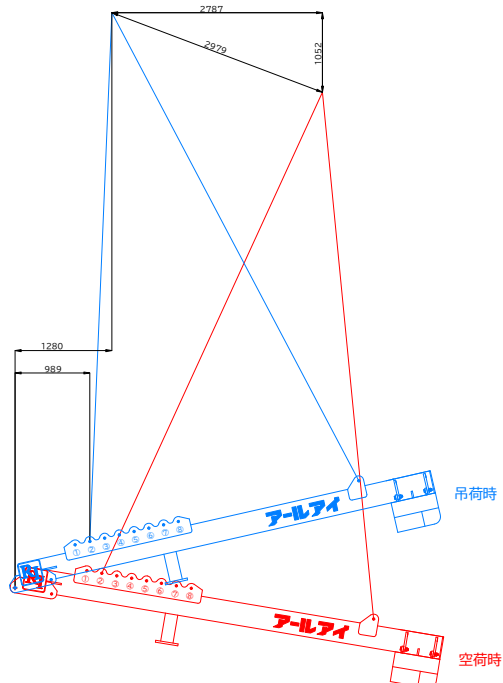

BBバランサー8000N標準仕様 7.0t吊り変動参考図
 参考ワイヤ
 6×24φ30×7m 片アイ片シンプル 4本
 ワイヤ6×24φ30=吊り角度60°2点吊り安全荷重12,200kg
 概算総自重10,410 ton
 (BB8000概算総自重3,410kg+吊り荷7,000kg)
 参考シャックル 強力長シャックル 6.0t×4個
 吊り位置 ②

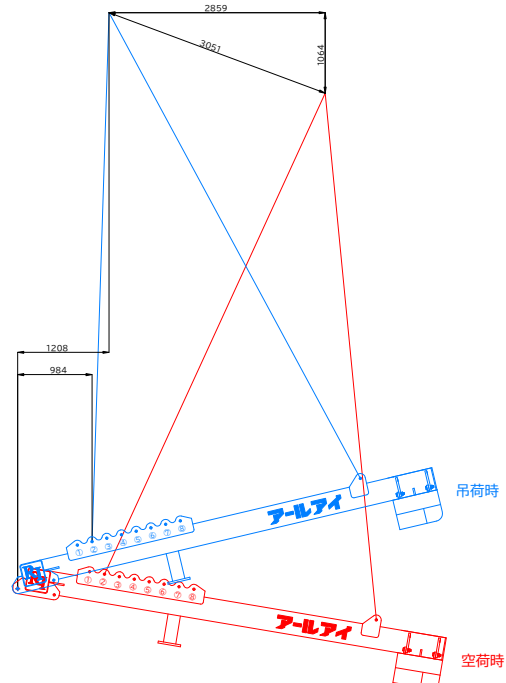

BBバランサー8000N標準仕様 7.5t吊り変動参考図
 参考ワイヤ
 6×24φ30×7m 片アイ片シンプル 4本
 ワイヤ6×24φ30=吊り角度60°2点吊り安全荷重12,200kg
 概算総自重10,910 ton
 (BB8000概算総自重3,410kg+吊り荷7,500kg)
 参考シャックル 強力長シャックル 8.0t×4個
 吊り位置 ①

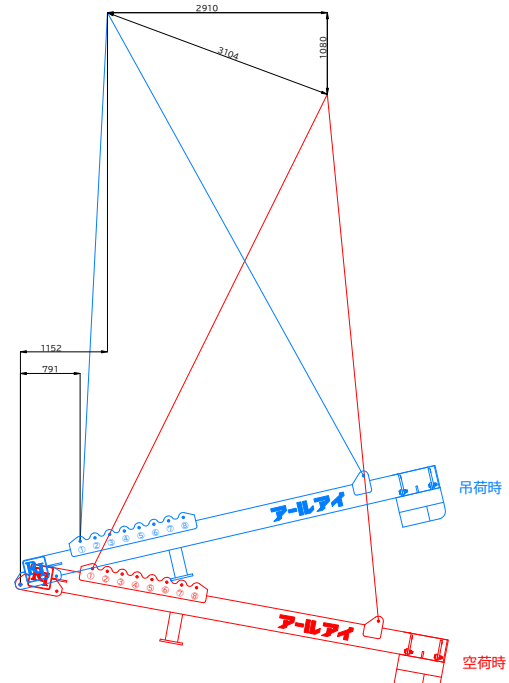

BBバランサー8000N標準仕様 8.0t吊り変動参考図
 参考ワイヤ
 6×24φ32×7m 片アイ片シンプル 4本
 ワイヤ6×24φ32=吊り角度60°2点吊り安全荷重14,000kg
 概算総自重11,410 ton
 (BB8000概算総自重3,410kg+吊り荷8,000kg)
 参考シャックル 強力長シャックル 8.0t×4個
 吊り位置 ①

