

寸法図

付属品 ■ 上部付属シャックル GPBB-8.5t

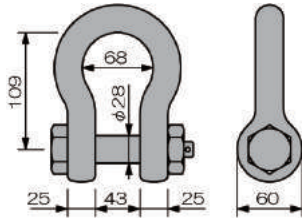

シャックル色：シルバー
※滅失にご注意ください。

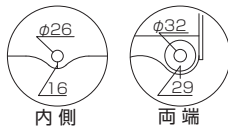
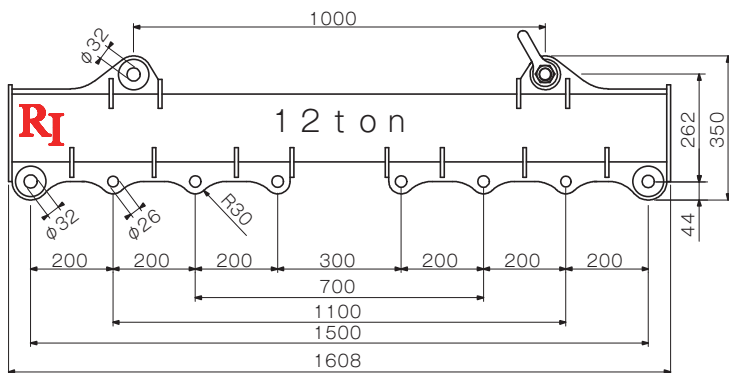

参考 ■ 下部両端使用可能シャックル

- JISシャックル BB-24 (3.6t)
- JISシャックル SB-24 (3.6t)
- GPSB-8.5t GPBB-8.5t TSL-8t
- 軽量シャックルRS-8t 軽量シャックルRB-8t

■ 下部内側使用可能シャックル

- JISシャックル SB-20 (2.5t)
- JISシャックル BB-20 (2.5t)

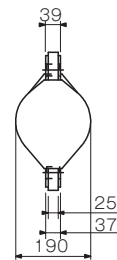

外側両端と内側では厚みが異なります。

- 外側両端のピース：φ32 板厚37
- 内側のピース6箇所：φ26 板厚25

上記参考シャックルをご覧の上、選定ください。

使用例

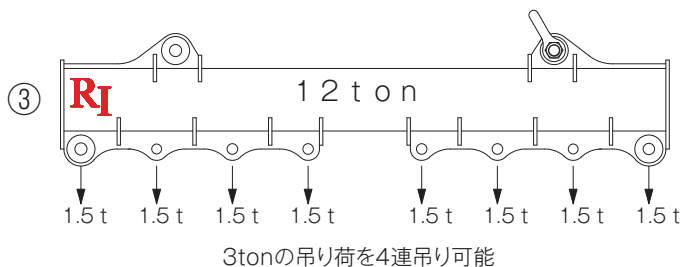
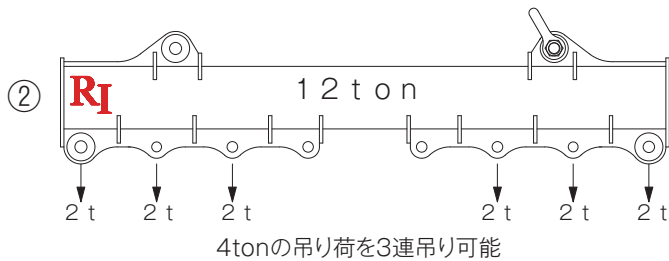
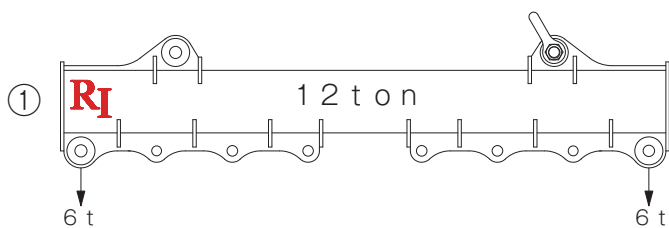

注意

- 12ton天秤は、上記の3種類の使用方法以外使用しないでください。
- 上部、下部シャックルは付属しております。滅失にご注意ください。
- ワイヤの吊り角度は、60°以内で使用してください。※ワイヤ、下部シャックルは販売となります。

RJ 12ton-2500 (6ton×2点)

製品質量 310kg BE-12-2500 リース販売

寸法図

付属品 ■上部付属シャックル GPBB-8.5t

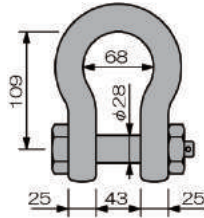

シャックル色:シルバー

※滅失にご注意ください。

参考 ■下部両端使用可能シャックル

- GPSB-8.5t GPBB-8.5t
- 軽量シャックルRS-8t 軽量シャックルRB-8t

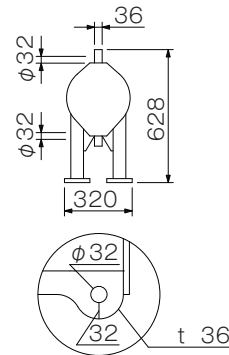
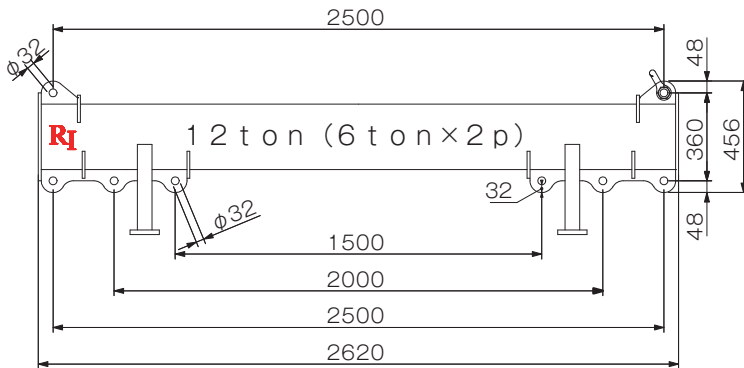

RJ 12ton-3500 (6ton×2点)

製品質量 460kg BE-12-3500 リース販売

寸法図

付属品 ■上部付属シャックル GPBB-8.5t

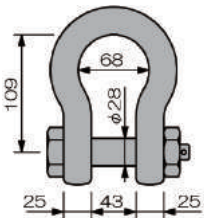

シャックル色:シルバー

※滅失にご注意ください。

参考 ■下部両端使用可能シャックル

- GPSB-8.5t GPBB-8.5t
- 軽量シャックルRS-8t 軽量シャックルRB-8t

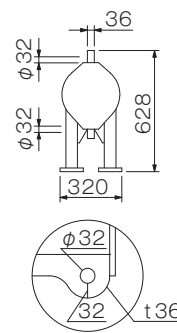
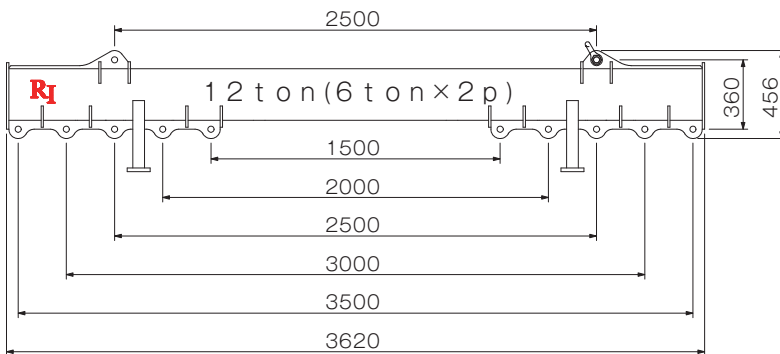

オールアイビーム棒天秤

12ton-1500 / 12ton-2500 / 12ton-3500

自動
玉外し装置

反転装置

回転
誘導装置

バランス

天秤

クランプ

PC
調整治具

エコライザー

RUD製品

PC吊金具

その他

風力発電用
リフティング

注意

- 上部シャックルは付属しております。滅失にご注意ください。
- ワイヤの吊り角度は、60°以内で使用してください。
- ※ワイヤ、下部シャックルは販売となります。

※寸法と図の形状は、現品と異なる場合があります。また仕様・寸法・材質など変更する場合がありますので、あらかじめご了承ください。